



**A7 | S7**





**Nel riquadro: Codici QR Audi**

Il mondo Audi è ancora più vicino: caricate una QR App sul vostro smartphone e fotografate il codice QR oppure utilizzate il link indicato nel vostro browser.



Pagina			
<b>Fascino</b>			
4	Audi A7 Sportback	22	Audi S7 Sportback
<b>Tecnica</b>			
34	Innovazioni	40	quattro®
36	Audi ultra	42	Proiettori a LED Audi Matrix
38	Audi connect	44	Prestazioni
46		48	Dinamismo
		50	Sistemi ausiliari
		50	Simplexity
<b>Equipaggiamenti</b>			
52	Versioni	64	Modello S
54	Highlight	66	Audi A7 3.0 TDI competition
58	Styleguide	68	S line
60	Audi ultra	70	Audi design selection
62	Motori	72	Audi exclusive line
74		74	Audi exclusive
		76	Colori carrozzeria
		78	Cerchi
		80	Sedili
		82	Inseriti
<b>Altro</b>			
84	Accessori Originali Audi®	88	Dati tecnici
86	Fascino Audi	91	Dimensioni

Gli equipaggiamenti delle vetture illustrate nella sezione «Fascino» sono indicati a pagina 92. I dati di consumo di carburante ed emissioni di CO<sub>2</sub> si trovano a partire da pagina 88.



Nulla è più convincente di una linea nitida.

L'immagine puristica di una berlina, la chiara versatilità di una Avant e il dinamismo appassionato di un coupé, tutto riunito in una vettura che entusiasma. Prestazioni sportive al top. Tecnologia innovativa. Efficienza straordinaria. Audi A7 Sportback: un'auto unica.

I dati di consumo di carburante ed emissioni di CO<sub>2</sub> si trovano a partire da pagina 88.





Nulla ispira di più di uno sguardo al futuro.

Forme pure, linee nitide.  
Audi A7 Sportback entusiasma in ogni suo millimetro.

La caratteristica linea dinamica corre su tutta la fiancata.  
In perfetta armonia con le ampie longarine sottoporta.  
Sportiva e slanciata. Per esprimere l'equilibrio perfetto tra  
una agilità essenziale e linee filanti.

I dati di consumo di carburante ed emissioni di CO<sub>2</sub> si trovano  
a partire da pagina 88.

# A7

Audi A7 Sportback



Interpretazione progressiva della sportività. Grazie a un design che risveglia emozioni. Sono i dettagli che caricano la speranza di aspettative positive e di entusiasmo genuino.

Dalla prima impressione: elegante e sofisticata. Risaltata dal single frame con listelli orizzontali cromati. Allargata, tesa verso il basso. Con i proiettori che conferiscono un'immagine dinamica. Per un look che emana potenza.

Grintosa in ogni dettaglio. Fino alla parte posteriore con diffusore in contrasto. Eleganti terminali sportivi a trapezio e un bordo spoiler marcato.



I dati di consumo di carburante ed emissioni di CO<sub>2</sub> si trovano a partire da pagina 88.



## Nulla è più appagante della sensazione di aver fatto tutto al meglio.

A7 Sportback convince grazie al suo innovativo concept di vettura. Design da coupé che sorprende grazie all'ideoneità all'uso quotidiano. Con il portellone del vano bagagli che possiede un ampio angolo di apertura e una capacità di carico che raggiunge i 1.390<sup>1</sup> litri. Le emozioni si coniugano con la funzionalità: per adoperarla tutti i giorni ed apprezzarla nei vostri momenti speciali.

<sup>1</sup> Le specifiche tecniche si riferiscono a una vettura base senza elementi specifici del Paese e optional selezionati.

I dati di consumo di carburante ed emissioni di CO<sub>2</sub> si trovano a partire da pagina 88.





I raffinati cerchi in alluminio individualizzano la vettura.



I gruppi ottici posteriori a LED, dal design affilato, accentuano la larghezza dell'auto. Gli indicatori di direzione dinamici posteriori sono compresi nella dotazione di serie.



Le luci diurne a LED dei proiettori principali forniscono un'illuminazione intensa grazie ai 18 diodi. A richiesta, i proiettori a LED Audi Matrix per un'illuminazione ottimale della carreggiata.

Specchietti retrovisivi esterni dalla linea marcata si integrano perfettamente con lo stile dinamico della vettura.





## Nulla è più rilassante di un attimo di pace.

Prendete posto, osservatela e godeteviela. L'atmosfera degli interni completa l'eleganza degli esterni e viene accentuata dagli inserti esclusivi. Tra cui il legno pregiato, a richiesta.

Audi A7 non offre un semplice abitacolo ma un concept degli interni innovativo ed ergonomico, che garantisce al conducente e ai passeggeri il massimo in fatto di comfort e sicurezza. Tutto in vista e sotto controllo. Con i tasti di comando in look alluminio o con sistema Infotainment di alto livello come ad esempio il sistema di navigazione MMI® plus con MMI touch®. Inoltre sono disponibili numerosi servizi Audi connect integrati per un utilizzo facile e intuitivo, gestibili solo con un dito grazie all'MMI touch®.







Accomodatevi sui comodi sedili e rilassatevi. Toccate con mano la straordinaria ergonomia e i rivestimenti di grande valore. A richiesta sono disponibili sedili in pelle con profilo personalizzato e con funzione Memory per conducente e passeggero anteriore; regolazione da sportiva a confortevole memorizzabile e richiamabile in ogni momento grazie alla funzione Memory.

Ampio spazio per allungarsi. L'appoggiabraccia centrale è ribaltabile e nelle portiere senza cornici sono presenti capienti vani portaoggetti. Il sedile posteriore può essere suddiviso e ribaltato con facilità. Per un maggiore comfort. O per guadagnare ancora più spazio per i bagagli. Il volume di carico raggiunge i 1.390 litri<sup>1</sup> con tutti i sedili posteriori completamente abbattuti. Grazie al portellone elettrico del vano bagagli, fornito di serie, e all'ampio angolo di apertura scoprirete tutta la comodità di sistemare i bagagli nella vostra A7.

<sup>1</sup> Le specifiche tecniche si riferiscono a una vettura base senza elementi specifici del Paese e optional selezionati. I dati di consumo di carburante ed emissioni di CO<sub>2</sub> si trovano a partire da pagina 88.







## Nulla è più forte del proprio impulso.

Potenti ed efficienti al tempo stesso. I propulsori TDI di Audi A7 Sportback.

A richiesta con trazione integrale permanente quattro®. Così la potenza agisce dove e quando serve. Sulla strada. Superiore e protesa in avanti. Per tenere la strada anche in caso di guida molto sportiva. La stabilità viene supportata dalla presenza dello spoiler posteriore, che fuoriesce sia a velocità superiori di 130 km/h, sia a vostra discrezione, premendo un apposito pulsante. Per una deportanza e un'estetica sportiva migliorate.

I dati di consumo di carburante ed emissioni di CO<sub>2</sub> si trovano a partire da pagina 88.



Sportività che si vede e si percepisce.

Audi A7 Sportback convince grazie allo straordinario dinamismo e all'eccezionale efficienza.

La sua struttura leggera e tecnologica favorisce una riduzione dei consumi e delle emissioni. Anche grazie al sistema Start & Stop che spegne automaticamente il motore durante le soste. Già all'arresto. Inoltre il programma di efficienza fornisce informazioni sugli stili di guida che consentono di consumare meno, facilmente rilevabili dal sistema di informazioni per il conducente.

Audi drive select garantisce un'efficienza ancora maggiore. La taratura dell'auto personalizzata permette di scegliere fra cinque modalità, da confortevole a sportiva. La modalità efficiency consente una guida particolarmente attenta al risparmio energetico. In combinazione con S tronic, la modalità veleggiamento consente di viaggiare per inerzia, quando si rilascia l'acceleratore.

L'idea di un'entusiasmante sportività combinata a una straordinaria efficienza. Perseguita in maniera coerente. Con una linea nitida realizzata in un'automobile unica.  
Audi A7 Sportback.

I dati di consumo di carburante ed emissioni di CO<sub>2</sub> si trovano a partire da pagina 88.





## Il design che affascina. La potenza che entusiasma.

Passione a prima vista. Audi S7 Sportback. Sotto al suo imponente cofano motore risplendono proiettori dal design particolare. Affiancati da robuste longarine sottoporta. Il risultato è un look che promette dinamismo puro. E che viene poi mantenuto. Da 8 cilindri e 331 kW (450 CV). E da performance che tolgono il fiato. Godetevi una sportività senza compromessi. Senza rinunciare a comfort ed efficienza.

I dati di consumo di carburante ed emissioni di CO<sub>2</sub> si trovano a pagina 90.

# S7

Audi S7 Sportback



## Prestazioni sportive al top. Grazie ai nostri ingegneri.

Accelerazione potente. Ottenuta premendo brevemente l'acceleratore. Da 0 a 100 km/h in 4,6 secondi.  
Un vero capolavoro dell'arte ingegneristica tedesca: il motore V8 4.0 TFSI. Con l'innovativa tecnologia Audi cylinder on demand. Intelligente ed efficiente. Ai regimi transitori, quattro degli otto cilindri si disattivano. Impercettibilmente. Il motore continua a funzionare silenziosamente e preserva tutta la sua potenza, consentendo consumi ed emissioni di CO<sub>2</sub> ridotti.

I dati di consumo di carburante ed emissioni di CO<sub>2</sub> si trovano a pagina 90.







Sportività straordinaria. In ogni dettaglio. A cominciare dal single frame con doppi listelli orizzontali cromati. Impreziosito dal logo Audi S. Fino alle tipiche pinze freno S verniciate in nero lucido, che spiccano tra le razze dei cerchi in lega di alluminio da 20 pollici, disponibili a richiesta.

I dati di consumo di carburante ed emissioni di CO<sub>2</sub> si trovano a pagina 90.





## Un concentrato di fascino.

Benvenuti a destinazione. Sui raffinati sedili anteriori sportivi S in pregiata pelle Valcona. Regolazione elettrica di serie. Con look sportivo. Accentuato dal logo S7 impresso nella parte superiore dello schienale. Straordinario sostegno laterale. Anche in caso di guida esuberante.

I dati di consumo di carburante ed emissioni di CO<sub>2</sub> si trovano a pagina 90.





Prima scarica di adrenalina già quando si sale a bordo. Respirate la vera atmosfera sportiva. È nelle vostre mani: il volante sportivo multifunzionale in pelle a 3 razze. Con logo S7 e bilancieri in look alluminio. Affiancato da inserti in alluminio spazzolato opaco. A richiesta in carbonio Atlas. Esclusivi e di alta qualità. Inoltre i comandi intuitivi per la navigazione, per la riproduzione di contenuti multimediali e per le funzioni comfort. Semplicemente scorrendo un dito. Grazie al sistema di navigazione MMI® plus con MMI touch®.

I dati di consumo di carburante ed emissioni di CO<sub>2</sub> si trovano a pagina 90.







Audi S7 Sportback. Pronta per prestazioni sportive al top. Se voi lo siete. Salite a bordo. E provate il dinamismo nella sua forma più bella.

I dati di consumo di carburante ed emissioni di CO<sub>2</sub> si trovano a pagina 90.



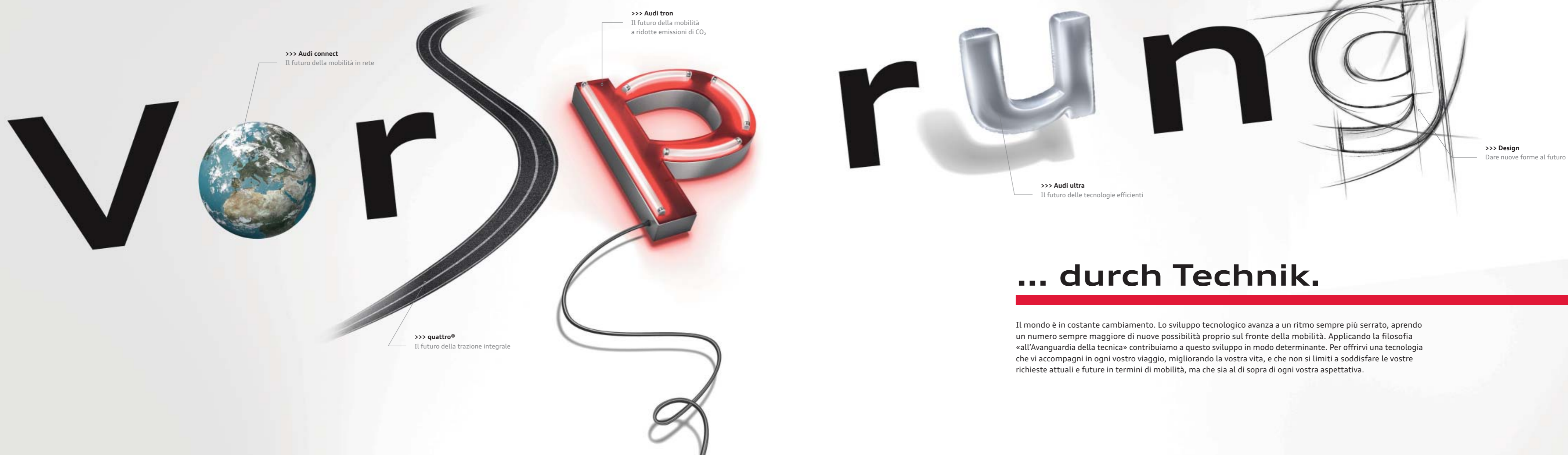

>>> Audi connect  
Il futuro della mobilità in rete

>>> Audi tron  
Il futuro della mobilità  
a ridotte emissioni di CO<sub>2</sub>

>>> quattro®  
Il futuro della trazione integrale

>>> Audi ultra  
Il futuro delle tecnologie efficienti

>>> Design  
Dare nuove forme al futuro

## ... durch Technik.

Il mondo è in costante cambiamento. Lo sviluppo tecnologico avanza a un ritmo sempre più serrato, aprendo un numero sempre maggiore di nuove possibilità proprio sul fronte della mobilità. Applicando la filosofia «all'Avanguardia della tecnica» contribuiamo a questo sviluppo in modo determinante. Per offrirvi una tecnologia che vi accompagni in ogni vostro viaggio, migliorando la vostra vita, e che non si limiti a soddisfare le vostre richieste attuali e future in termini di mobilità, ma che sia al di sopra di ogni vostra aspettativa.



Audi ultra

# Un connubio perfetto.

## Il futuro delle tecnologie efficienti.

La costruzione di una Audi è complessa. Tuttavia il principio basilare per tutti i modelli è semplice: tutti i componenti della vettura sono perfettamente armonizzati per ottenere la massima sinergia nella riduzione delle emissioni. Il processo avviato alla fine degli anni Ottanta con la struttura leggera Audi e il rivoluzionario Audi Space Frame (ASF®), è confluito oggi nella cosiddetta inversione della spirale del peso: ogni componente della struttura leggera influisce sugli altri elementi della vettura che sono stati a loro volta ridotti di dimensione e quindi alleggeriti. Di conseguenza, le forme e i materiali esistenti vengono messi in discussione, con l'obiettivo di migliorare le funzionalità, ridurre i pesi e ottimizzare costantemente i processi produttivi. Per rendere le nostre vetture ancora più efficienti nel maggior rispetto possibile dell'ambiente. Ogni Audi, inoltre, racchiude un numero sempre crescente di tecnologie a favore dell'efficienza, come ad esempio i sistemi di recupero di energia e Start & Stop. Senza dimenticare gli evoluti ed efficienti propulsori high tech. Per un maggiore dinamismo, un elevato rapporto di compressione e una combustione estremamente efficiente a fronte di ridotte emissioni di CO<sub>2</sub>. Tutto questo è Audi ultra. Il presente e il futuro della mobilità a ridotte emissioni di CO<sub>2</sub>.

### >>> Aerodinamica

Meno resistenza, più efficienza. Il profilo aerodinamico delle linee della carrozzeria, del sottoscocca e del bordo dello spoiler è stato appositamente studiato per garantire la massima efficienza aerodinamica. Ma anche grazie agli pneumatici con ridotta resistenza al rotolamento. Il tutto sulla base di numerosi test effettuati nella galleria del vento Audi dove l'aria soffia fino a 300 km/h

### >>> Struttura leggera

Peso ridotto. Più risparmio, potenza e resistenza. La struttura leggera Audi. Introdotta inizialmente per la carrozzeria, viene oggi utilizzata in quasi tutti gli ambiti e combina materiali innovativi, come alluminio, carbonio e magnesio, con principi costruttivi intelligenti e processi di produzione rispettosi delle risorse naturali, creando un unico concetto globale

### >>> Recupero di energia

Frenare per una guida ancora più efficiente. Con il recupero di energia in fase di rilascio e di frenata. Una parte dell'energia cinetica generata in frenata e nelle fasi di rilascio viene immagazzinata nella batteria della vettura e riutilizzata in fase di accelerazione: ciò consente un risparmio di carburante fino al 3% in funzione della modalità di marcia

### >>> Cambi

Valori di efficienza migliorati grazie all'ottimizzazione dei rapporti del cambio. L'erogazione di una coppia più elevata consente di ottenere rapporti di trasmissione più lunghi, soprattutto per le marce alte. La spinta potente ai bassi regimi comporta una riduzione del consumo di carburante, senza tuttavia compromettere le prestazioni e la risposta sportiva

### >>> Propulsori

Potenza ed efficienza. Grazie ad Audi ultra e alle tecnologie volte all'efficienza applicate ai motori. Come ad esempio Audi cylinder on demand o Audi valvelift system per ottimizzare il fabbisogno energetico del motore, oppure la tecnologia clean diesel per ridurre le emissioni



## Mobilità e navigazione



**Ricerca dei Point of Interest (POI) con comando vocale**  
Nella banca dati Google™<sup>1</sup>



**Informazioni sul traffico online**  
L'autopilota dinamico fornisce informazioni in tempo reale sul flusso di traffico dei singoli tratti stradali



**Destinazioni speciali myAudi<sup>2</sup>**  
Il sistema di navigazione diventa un atlante stradale personalizzato: per importare elenchi Point of Interest (POI) personalizzati nella vettura tramite il portale myAudi



**Informazioni sul Paese<sup>2</sup>**  
Visualizzazione di informazioni specifiche sul Paese, quali ad esempio obbligo di bollino autostradale e gilet di sicurezza, nonché le velocità massime in vigore superando il confine



**Navigazione Picturebook**  
I dati GPS delle vostre immagini vi guideranno a destinazione



**Prezzi carburante**  
Informazioni sulle stazioni di rifornimento più convenienti nel luogo di destinazione o nelle vicinanze



**Informazioni sui parcheggi**  
Ausilio nella ricerca di parcheggi tradizionali e multipiano. Con indicazione delle relative tariffe (se presenti) e dei parcheggi ancora liberi al momento



**Navigazione con Google Earth™<sup>1</sup> e Google Street View™<sup>1</sup>**  
Vi conduce ancora più facilmente a destinazione, grazie ad immagini aeree e satellitari ad alta risoluzione, fotografie e indicazioni di indirizzi



**Aggiornamento mappe online<sup>2</sup>**  
La versione fornita può essere aggiornata gratuitamente con i primi 5 aggiornamenti di navigazione a intervalli di sei mesi. In abbinamento ad Audi connect è possibile eseguire l'aggiornamento online sulla vettura



**Immissione della destinazione tramite myAudi o Google Maps™<sup>1, 3</sup>**  
Se lo desiderate, potete comodamente pianificare le destinazioni di viaggio tramite computer o smartphone. myAudi e Google Maps™<sup>1</sup> oppure l'applicazione Audi MMI® connect consentono di inviare alla vettura le destinazioni di navigazione personalizzate. All'inizio del viaggio dovete semplicemente selezionarle e impostarle

## Comunicazione



**Hotspot WLAN**  
Collega i vostri terminali mobili a Internet



**E-mail<sup>2</sup>**  
Trasmettetele al vostro MMI® Audi e fatele leggere dal sistema in tutta comodità



**Messaggi (SMS)<sup>4</sup>**  
Visualizzate o fate comodamente leggere dal sistema i messaggi brevi oppure rispondete immediatamente con la funzione di dettatura



**Accesso a Twitter**  
Integra il servizio di messaggi brevi Twitter nella vettura. Con funzione di lettura vocale e altre comode funzioni di testo



**Accesso al comando vocale dello smartphone<sup>5</sup>**  
Come ad esempio Siri (a partire da iPhone 4s). Tenendo premuto il tasto del comando vocale sul volante multifunzionale in pelle potete accedere direttamente al comando vocale dello smartphone collegato via Bluetooth anche durante la marcia. Il comando avviene in modo sicuro e confortevole mediante i microfoni e gli altoparlanti della vostra Audi

# Audi connect.

## Audi connect

## Il futuro della mobilità in rete.

Il mondo vi offre infinite possibilità. Con Audi connect (a richiesta) potete accedere a molte di queste possibilità in formato digitale e direttamente a bordo della vostra Audi. Vi basta un clic. Pensato apposta per voi. Grazie a myAudi e ai servizi Audi connect a bordo della vostra vettura. In molti posti nel mondo. Intuitivo, semplice e comodo.

### myAudi - La vostra «centrale di comando» personale

Dopo la registrazione sul sito [www.audi.com/myAudi](http://www.audi.com/myAudi) consente, in modalità protetta da password, di comporre, gestire e configurare comodamente da casa, secondo i vostri desideri, i servizi Audi connect. Molti di questi servizi possono essere sfruttati anche in viaggio utilizzando l'applicazione Audi MMI® connect dal proprio smartphone (a partire da Android 4.0 o da iOS 6)

### Infotainment



**Bollettini meteo**  
Previsioni e carte meteorologiche aggiornate per la destinazione di viaggio



**Online media streaming<sup>6</sup>**  
Accesso tramite applicazione smartphone a servizi Personal Radio ed emittenti radio di tutto il mondo e collegamento a servizi di streaming musicali che consentono l'accesso a milioni di canzoni. Inoltre è possibile accedere alla musica memorizzata sullo smartphone



**Notiziari online (personalizzati)**  
Testi e immagini relativi alle ultime notizie a livello mondiale, con funzione di lettura vocale, personalizzabili



**Informazioni di viaggio**  
Informazioni sulle attrazioni turistiche, con funzione di trasferimento come destinazione di viaggio

<sup>1</sup> Google e il logo Google sono marchi registrati di Google Inc. <sup>2</sup> Il servizio è parte integrante del sistema di navigazione MMI® plus con MMI touch® (fornibile a richiesta). <sup>3</sup> La memorizzazione della destinazione tramite Google Maps richiede un account Google. <sup>4</sup> Requisito: il cellulare deve disporre di protocollo Bluetooth MAP (Message Access Profile). Per informazioni sulla compatibilità dei telefoni cellulari rivolgetevi alla vostra Concessionaria Audi o visitate il sito [www.audi.com/bluetooth](http://www.audi.com/bluetooth). <sup>5</sup> Richiede il sistema di navigazione MMI® plus con MMI touch® fornibile a richiesta, con comando vocale, interfaccia Bluetooth e volante multifunzionale in pelle. <sup>6</sup> A seconda della disponibilità del Paese. Per l'utilizzo è necessario di norma avere un account per un servizio di streaming, che potrebbe generare costi aggiuntivi. Disponibilità, visualizzazione su schermo e costi dei servizi variano a seconda del Paese, del modello, del dispositivo utilizzato e della tariffa. Le precisazioni sulle note legali e sulle informazioni di utilizzo si trovano a pagina 92 oppure consultando il sito [www.audi.com/connect](http://www.audi.com/connect).



Avere la strada saldamente sotto controllo. Grazie alla trazione permanente, ripartita su tutte e quattro le ruote. Regolata in modo variabile tramite il differenziale centrale. Sempre a seconda della situazione. Grazie alla trazione integrale permanente quattro® e al differenziale sportivo (a richiesta), sperimenterete stabilità su strada, dinamismo e agilità in una nuova dimensione, contrastando le tendenze al sovrasterzo e al sottosterzo. Per una maggiore trazione e una spinta migliorata. Essere padroni di ogni percorso. Senza mai perdere di vista il proprio obiettivo. In curva. Su rettilineo. Su ogni tipo di terreno. Per un fascino che rimane impresso. Sulla strada e nella memoria.

*quattro®*  
**Sentire  
la strada.**

*con quattro®.*





Proiettori a LED Audi Matrix

***Ottima vista.***

Anche il buio è relativo. Con i proiettori LED Audi Matrix, disponibili a richiesta, la notte si illumina a giorno. La tecnologia dei proiettori è infatti dotata di una colorazione della luce simile a quella diurna. Le curve vengono illuminate in modo previdente. Appena vengono rilevati altri veicoli, la distribuzione della luce della vostra Audi A7 viene adattata in funzione della situazione. A renderlo possibile è l'utilizzo di numerosi sensori e di una telecamera. Insieme a LED con regolazione continua dell'intensità dall'innovativa disposizione - che non sono solo belli da vedere.



I proiettori a LED Audi Matrix non entusiasmano solo di notte. La tecnologia di illuminazione si fa notare anche di giorno. Sotto forma di bande luminose, a volte fisse e a volte dinamiche. LED regolabili singolarmente. Perfetti in ogni situazione. Avveniristici. E pronti a sorprendere ogni volta.

I dati di consumo di carburante ed emissioni di CO<sub>2</sub> si trovano a partire da pagina 88.

***Ottimo look.***



Prestazioni

# Massima potenza. Massimo risultato.

Ogni moto ha una causa. Qualcosa che lo ha generato, un'idea. Anche all'origine del motore della vostra Audi A7 Sportback c'è una scintilla iniziale: migliori prestazioni a fronte di consumi ridotti. Audi riunisce questi presunti opposti in due rivoluzionarie tecnologie di propulsione: TDI e TFSI. Venite a scoprirle. E scegliete quella che vi regala una spinta maggiore.



## TDI

Grazie alla combinazione di iniezione diretta e sovralimentazione mediante turbocompressore, i motori TDI di Audi regalano performance straordinarie, grazie alla coppia elevata disponibile lungo l'intero intervallo di regime, con una costante erogazione di potenza. Emissioni ridotte e, come sempre, pochi nei consumi. Ma anche con un dinamismo affascinante, per farvi apprezzare al massimo ogni strada.



## TFSI

Il motore TFSI di Audi raggiunge una compressione particolarmente elevata. Il risultato? Efficienza straordinaria e prestazioni ottimali. Sostituendo la cilindrata con la sovralimentazione, dimensioni e peso del motore si riducono notevolmente, mantenendo invariato lo straordinario dinamismo. Con un'erogazione di potenza che vi convincerà fin dalla partenza.

## Audi cylinder on demand

Anche i cilindri possono essere intelligenti. Audi cylinder on demand lo dimostra. Ai regimi transitori, quattro degli otto cilindri del motore TFSI si disattivano automaticamente, contribuendo a ridurre i consumi e le emissioni, ma senza che la commutazione sia percepibile o venga compromesso il dinamismo.





**>>> Audi drive select**

Con Audi drive select potete adattare le caratteristiche di guida di Audi A7 Sportback secondo le vostre esigenze. Vi basta un clic. Più sportiva, più confortevole, più bilanciata, più economica o assolutamente personalizzata. Siete voi a scegliere

**>>> Adaptive air suspension**

Le sospensioni pneumatiche a regolazione elettronica agiscono separatamente su ognuna delle quattro ruote, garantendo, anche in caso di carichi pesanti, che non vengano condizionate le caratteristiche di guida. Disponibile anche in versione sportiva per il modello S con ammortizzatori ancora più rigidi

**>>> Sterzo dinamico**

Lo sterzo dinamico aumenta il dinamismo e il comfort di guida regolando il rapporto di demoltiplicazione in funzione della velocità

**>>> tiptronic**

Il cambio automatico a 8 rapporti con programma d'innesto dinamico DSP consente innesti più rapidi, senza interruzione percettibile, della forza di trazione

**>>> S tronic**

Il cambio a doppia frizione, sportivo ed efficiente, consente innesti rapidi, senza interruzione percettibile, della forza di trazione

**>>> quattro®**

La trazione integrale permanente ripartisce la coppia motrice su ogni singola ruota in funzione della situazione, regalando maggiore spinta e dinamismo

**>>> quattro® con differenziale sportivo**

La trazione integrale permanente quattro® con differenziale sportivo a regolazione elettronica garantisce elevata agilità e un dinamismo entusiasmante

**>>> Freni in ceramica**

I freni in ceramica sull'assale anteriore e posteriore garantiscono una sorprendente potenza frenante in ogni situazione

Dinamismo

# Dinamismo

## che cattura.

Salire a bordo. Allacciarsi le cinture. Avviare il motore. Qualunque sia la vostra destinazione, fatevi guidare da un dinamismo che affascina. Perché, lo sapete bene, a bordo della vostra Audi A7 Sportback potete imboccare qualunque strada. Siete voi a decidere la direzione. La guida. La velocità. E ad assaporare la libertà di poter contare su ampie riserve di carburante. Ce n'è abbastanza per godervi il meglio di ogni strada.



**>>> Audi pre sense basic**

In caso di possibile collisione introduce misure preventive per proteggere i passeggeri

**>>> Indicatore del limite di velocità con telecamera**

Rileva i limiti di velocità e vi informa in merito tramite il sistema di informazioni per il conducente e l'Head-up Display

**>>> Audi active lane assist**

Riconosce le linee di demarcazione della carreggiata e aiuta a mantenere la corsia di marcia, eseguendo leggeri interventi correttivi al volante

**>>> Adaptive cruise control con Audi pre sense front**

Osserva i veicoli che precedono mantenendo automaticamente la distanza in modo costante

**>>> Audi side assist con Audi pre sense rear**

Assiste il conducente nel cambio di corsia e attiva misure preventive in caso di tamponamento imminente

**>>> Proiettori a LED Audi Matrix**

Rilevano l'andamento della strada illuminandola, in funzione della situazione, attraverso LED disposti in modo innovativo, per una sicurezza ancora maggiore

**Sistemi ausiliari**

# Qualunque sia la vostra destinazione, c'è una bella sensazione che vi accompagna.

Grazie ai sistemi ausiliari a bordo della vostra Audi A7 Sportback.

Ogni viaggio è diverso dall'altro. Ma tutti hanno in comune una cosa, la sensazione che solo una Audi sa trasmettere: sentirsi protetti. Tutti i sistemi di assistenza per il conducente a bordo della vostra Audi A7 Sportback vi aiuteranno durante il viaggio, garantendovi un comfort ancora maggiore. Venite a scoprire i principali sistemi di assistenza per il conducente.

**>>> Night vision assistant**

Aumenta il comfort sul fronte della visibilità di notte attraverso una telecamera a infrarossi per il rilevamento e l'evidenziazione dei pedoni e degli animali selvatici di grandi dimensioni

**>>> Assistente al parcheggio**

Facilita l'entrata e l'uscita dai posteggi tramite l'esecuzione automatica temporanea delle operazioni di sterzata



**>>> Audi connect**

Tutti i servizi Audi connect possono essere utilizzati rapidamente e facilmente tramite il sistema di navigazione MMI® plus con MMI touch® (a richiesta). Il comando intuitivo del sistema MMI® facilita notevolmente l'accesso alle funzioni Internet

**>>> Sistema di navigazione**

Tramite il sistema di navigazione MMI® plus con MMI® touch fatevi condurre a destinazione in modo ancora più confortevole grazie alla visualizzazione mappe in formato 3D e alla rappresentazione tridimensionale delle attrazioni turistiche e dei principali edifici

**>>> Car**

Questa funzione consente, attraverso Radio MMI®, di controllare e modificare in tutta comodità e in poche mosse i sistemi di assistenza per il conducente, le regolazioni della vettura, il climatizzatore e il service

**>>> Media**

Visualizzate la cover della vostra collezione musicale in tutti i sistemi multimediali disponibili, come jukebox, schede SD, Audi music interface, CD o DVD inseriti

**>>> MMI touch®**

Con MMI touch® i comandi dei singoli componenti del sistema Multi Media Interface risultano ancora più semplici da usare. Il touchpad si comanda solo con un dito

**>>> Telefono**

Telefonate in modo sicuro e confortevole grazie al dispositivo vivavoce: selezionate comodamente nel sistema MMI® uno dei vostri contatti dalla rubrica o inserite il numero utilizzando i comandi intuitivi del display MMI touch®

**Simplicity**

## Il sistema MMI®: intelligente, personale, intuitivo.

Concentrato. Semplice. Logico. Rivoluziona il mondo dell'Infotainment mobile: il sistema Multi Media Interface (MMI®). Telefonare, navigare o utilizzare Internet con Audi connect: estremamente intuitivo, funzionale e comodo, non da ultimo grazie al comando vocale. Grazie al sistema MMI® della vostra Audi A7 Sportback, gestire tutti i sistemi di bordo sarà un gioco da ragazzi.





## Uniche come voi. Le possibilità di equipaggiamento.

Sportività, comfort, design, funzionalità, non importa quali esigenze debba soddisfare: la vostra Audi vi offre un'ampia gamma di opzioni di personalizzazione. Le versioni di equipaggiamento Audi vi consentono di personalizzare il carattere della vettura secondo i vostri desideri e le vostre esigenze.

### Versione Business

Cerchi in lega di alluminio a 5 razze doppie a stella, 8,5 J x 19  
Sistema di navigazione con MMI  
Regolatore di velocità  
Sistema di ausilio al parcheggio plus

### Versione Business plus

Cerchi in lega di alluminio a 5 razze doppie a stella, 8,5 J x 19  
Sistema di navigazione con MMI plus con MMI touch  
Audi adaptive cruise control con funzione Stop&Go e Audi pre sense front  
Sistema di ausilio al parcheggio plus  
Pacchetto luci interne ed esterne  
Rivestimento in pelle Milano  
Specchietto retrovisivo interno schermabile automaticamente



## Raffinata in ogni dettaglio. Una breve panoramica delle varie possibilità.

Audi A7 Sportback: una vettura straordinaria che convince per la qualità degli equipaggiamenti e la grande versatilità. Le numerose innovazioni, gli equipaggiamenti e i dettagli orientati al comfort e i sistemi ausiliari rendono speciale ogni viaggio. Lo attestano anche i molteplici highlight – lasciatevi ispirare.



1

### 1 Freni in ceramica<sup>1</sup>

Elevata potenza frenante grazie all'impianto frenante high performance da 19 pollici con dischi freno in ceramica autoventilanti, forati e rinforzati in fibra di carbonio con speciali condotti di raffreddamento; pinze freno, verniciate in color antracite lucido, con logo «Audi ceramic»

### 2 Proiettori a LED Audi Matrix

Diodi a emissione luminosa estremamente precisi e attivabili singolarmente per un'illuminazione chiara e omogenea della carreggiata, senza abbagliare i veicoli provenienti in senso contrario e quelli che precedono. L'innovativa tecnologia abbina un sistema di telecamere con fonti luminose a LED e un'ottica precisa per una distribuzione della luce altamente adattiva

### 3 Audi Phone Box<sup>2</sup>

Qualità di ricezione ottimale durante le telefonate inserendo il cellulare nell'apposito supporto universale in corrispondenza dell'appoggiabraccia centrale; possibilità di collegare 2 telefoni cellulari tramite Bluetooth; con ridotto tasso di assorbimento delle onde (SAR) nell'abitacolo grazie al collegamento all'antenna della vettura; con possibilità di ricarica tramite attacco USB e, in abbinamento al sistema di navigazione MMI® plus con MMI touch®, tramite sistema di ricarica wireless (standard Qi)<sup>3</sup>

### 4 Chiave comfort con sistema di sbloccaggio del portellone vano bagagli mediante sensori

Apri e chiudi le portiere e il portellone vano bagagli senza azionare il telecomando a radiofrequenze, ma semplicemente portando la chiave con sé. Con un movimento del piede (calcio) sotto il paraurti posteriore, il portellone vano bagagli si solleva automaticamente

### 5 Bang & Olufsen Advanced Sound System

Affascinante riproduzione «surround sound» tramite 15 altoparlanti con centerspeaker e subwoofer; mascherine degli altoparlanti in alluminio lucido e lenti acustiche a estrazione automatica; la funzione privacy consente di telefonare con discrezione



2



3



4



5





### 1 Audi smartphone interface<sup>1,2</sup>

collega lo smartphone alla vettura e visualizza direttamente e senza soluzione di continuità i contenuti dello smartphone sul display MMI® tramite USB. La navigazione, la telefonia, la musica e una selezione di app di fornitori esterni possono essere gestite in tutta comodità tramite il controller MMI® e il comando vocale<sup>3</sup>

### 2 Sistema di navigazione MMI® plus con MMI touch®

Funzione multimediale e comandi intuitivi; sistema di navigazione con display a colori da 8 pollici ad alta risoluzione per la visualizzazione tridimensionale delle mappe con indicazione di attrazioni turistiche e modelli di città; MMI touch®: touchpad innovativo per un utilizzo veloce e intuitivo, ad esempio introduzione della destinazione tramite riconoscimento della scrittura a mano nonché zoom e spostamento libero sulla mappa; comando semplice dell'Infotainment tramite indicazioni vocali naturali con inserimento dell'indirizzo all'interno di una frase

### 3 Head-up Display

proietta a richiesta la velocità e altre informazioni rilevanti per il conducente fornite da equipaggiamenti disponibili a richiesta come sistemi ausiliari e navigatore, nonché avvertimenti sul parabrezza nel campo visivo diretto del conducente

### 4 Assistente al parcheggio<sup>4</sup>

cerca per mezzo di sensori a ultrasuoni il posteggio idoneo lungo la carreggiata e facilita l'entrata e l'uscita dai posteggi tramite manovre di sterzo quasi autonome. Calcola la traiettoria ideale per un parcheggio trasversale e per un parcheggio lungo la direzione di marcia

### 5 Audi tablet con Rear Seat Entertainment<sup>5</sup>

Soluzioni di Infotainment integrate e connesse in rete durante la marcia; disponibili con 1 o 2 Audi tablet rimovibili con display touch antiriflesso da 10,1 pollici per la riproduzione HD (1.920 x 1.200 pixel), memoria 32 GB e compatibilità con Micro SD



## Il carattere ha molte forme. Di seguito due proposte.

Che cosa rende una Audi la vostra Audi? La selezione di equipaggiamenti studiati su misura per le vostre esigenze. Audi offre una serie di possibilità affascinanti per conferire alla vostra vettura un tocco individuale, a seconda dei vostri desideri e della vostra somiglianza. Più sportività? Più eleganza? Lasciatevi ispirare.

### Audi A7 Sportback in nero mythos metallizzato

Proiettori a LED Audi Matrix

Cerchi in lega di alluminio Audi Sport a 5 razze (design Blade) in color titanio opaco, torniti a specchio<sup>1,2</sup>

Sedili anteriori sportivi in pelle Valcona grigio selce

Pacchetto pelle con copertura airbag Audi exclusive<sup>1</sup>

Inseri in lacca lucida nera<sup>1</sup>



### Audi S7 Sportback in blu Sepang perla

Gruppi ottici posteriori a LED con indicatori di direzione dinamici

Cerchi in lega di alluminio Audi Sport a 5 razze doppie<sup>1</sup>

Sedili anteriori sportivi S in pelle Valcona nera con cuciture in contrasto e punzonatura del logo S7 agli schienali

Inseri in alluminio/Beaufort nero<sup>1</sup>



<sup>1</sup> I dati di consumo di carburante ed emissioni di CO<sub>2</sub> si trovano a partire da pagina 88.

<sup>1</sup> Una proposta quattro GmbH. <sup>2</sup> Osservate le particolarità dei cerchi a pagina 90.



## La massima efficienza per Audi ha un simbolo. I modelli Audi A7 Sportback ultra – i modelli TDI più sostenibili della serie.

Tecnologie e misure per l'abbattimento di consumi ed emissioni, senza rinunciare al costante divertimento al volante – tutto questo è Audi ultra. L'obiettivo a lungo termine: una mobilità a zero emissioni. Per questo le nostre attività di ricerca e sviluppo continuano senza sosta. E il risultato del nostro impegno in tal senso si concretizza in tecnologie di propulsione sempre più efficienti, come i nuovi motori a benzina e Diesel. Tra di essi premiamo i più sostenibili con il logo «ultra» sulla parte posteriore della vettura, a indicare che dietro quel modello si cela la massima efficienza. Grazie a valori di emissioni di CO<sub>2</sub> a partire da 122 g/km per i modelli Audi A7 3.0 TDI ultra. Tuttavia senza dover rinunciare al tipico dinamismo Audi. Provate i modelli ultra di Audi A7 Sportback – vetture che ridefiniscono il concetto di guida efficiente.

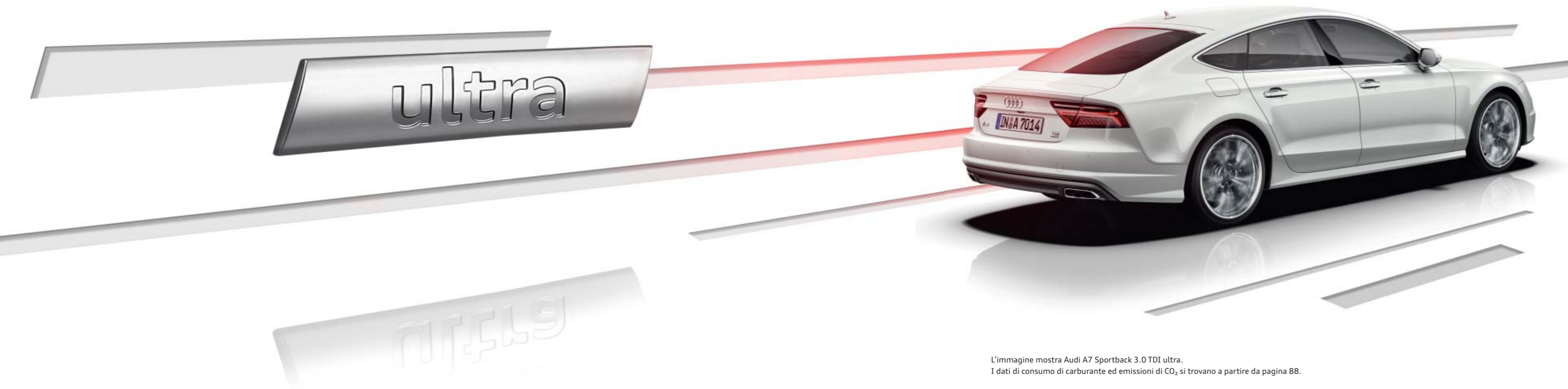

L'immagine mostra Audi A7 Sportback 3.0 TDI ultra.  
I dati di consumo di carburante ed emissioni di CO<sub>2</sub> si trovano a partire da pagina 88.

Nel ciclo combinato, i motori 3.0 TDI ultra da 140 kW (190 CV) e 160 kW (218 CV) presentano valori di emissioni di CO<sub>2</sub> a partire da 122 g/km.

**I modelli A7 3.0 TDI ultra sono disponibili con tutti gli equipaggiamenti senza limitazioni.**



## La trazione giusta per ogni personalità.

Non importa quale motore sceglierete per la vostra Audi: tutti i propulsori sono caratterizzati da un elevato rapporto di compressione, da una combustione estremamente efficiente e da rendimento elevato. In breve: aumento delle prestazioni con consumi ed emissioni ridotti.



3.0 TDI



4.0 TFSI

### TDI

I motori TDI Audi: coppia elevata lungo l'intero intervallo di regime, con una costante erogazione di potenza. Emissioni ridotte e, come sempre, efficienza nei consumi. Come il motore 3.0 TDI quattro da 235 kW (320 CV) con una velocità massima di 250 km/h e un'accelerazione da 0 a 100 km/h in 5,2 secondi. Tutti i motori TDI soddisfano la normativa sui gas di scarico EU6.

- A7 Sportback 3.0 TDI ultra (140 kW/190 CV)
- A7 Sportback 3.0 TDI quattro (140 kW/190 CV)
- A7 Sportback 3.0 TDI ultra (160 kW/218 CV)
- A7 Sportback 3.0 TDI quattro (160 kW/218 CV)
- A7 Sportback 3.0 TDI quattro (200 kW/272 CV)
- A7 Sportback 3.0 TDI quattro (235 kW/320 CV)
- A7 Sportback 3.0 TDI competition quattro (240 kW/326 CV)

### TFSI

Il motore TFSI Audi: straordinaria efficienza a fronte di prestazioni migliori e dinamismo invariato. Il motore 4.0 TFSI quattro da 331 kW (450 CV) di Audi S7 Sportback, con un'accelerazione da 0 a 100 km/h in 4,6 secondi. Il 4.0 TFSI soddisfa la normativa sui gas di scarico EU6.

- S7 Sportback 4.0 TFSI quattro (331 kW/450 CV)



## Sportività riconoscibile e percepibile. Anche a vettura ferma.

S indica sportività. La vostra Audi S7 Sportback lo conferma senza ombra di dubbio. Grazie ai numerosi equipaggiamenti specifici per la versione S. Aspetto dinamico. Comfort sportivo. E prestazioni straordinarie. Per accentuare ulteriormente il fattore S. Con equipaggiamenti a richiesta altrettanto entusiasmanti.



### Equipaggiamenti di serie specifici S7 (selezione)

**Cerchi in lega di alluminio a 5 razze parallele (design S)**  
8,5 J x 19 con pneumatici 255/40 R 19<sup>1</sup>

#### Audi single frame

Griglia radiatore in grigio platino con doppi listelli orizzontali cromati e logo S7

#### Paraurti anteriori

dal design marcatamente sportivo, con griglie delle prese d'aria con struttura a nido d'ape e con doppi listelli cromati; con spoiler inferiore in look alluminio

#### Alloggiamento degli specchietti retrovisivi esterni

in look alluminio

#### Longarine sottoporta

verniciate in colore carrozzeria

#### Inserto del diffusore posteriore

verniciato in grigio platino, con listello in look alluminio

#### Terminali di scarico

cromati, a doppio tubo; due terminali a sezione ovale (a sinistra e a destra)

#### Volante sportivo multifunzionale in pelle a 3 razze con bilancieri in look alluminio

con logo S7 e cuciture in contrasto specifiche S

#### Pomello leva del cambio in look alluminio

con logo S7

#### Sedili posteriori sportivi S

Due sedili singoli nella parte posteriore con fianchetti pronunciati e appoggiatesta integrati, adattati esteticamente ai sedili anteriori; con vaschetta portaoggetti tra i sedili posteriori laterali e due vani portaoggetti separati

#### Adaptive air suspension sport

con taratura specifica per la versione S7

### Optional specifici S7 (selezione)

#### Colore carrozzeria speciale blu Sepang perla

#### Cerchi in lega di alluminio

**a 5 razze parallele a stella (design S)**  
9 J x 20 con pneumatici 265/35 R 20<sup>1</sup>

#### Pinze freno verniciate in colore rosso

anteriormente con logo S7

#### Impianto di scarico sportivo

per un sound ancora più grintoso; a doppio tubo, 2 terminali a sezione ovale a sinistra e a destra con modanature in nero lucido

#### Volante sportivo multifunzionale in pelle a 3 razze appiattito nella parte inferiore con bilancieri in look alluminio<sup>2</sup>

con logo S7 e cuciture in contrasto specifiche S

#### Rivestimenti dei sedili

sportivi S in Alcantara/pelle nera o argento luna, con punzonatura del logo S7 sugli schienali dei sedili anteriori; sedili con profilo personalizzato in pelle Valcona grigio selce senza punzonatura del logo S7 negli schienali

#### Inserti

in carbonio Atlas

#### Audi design selection rosso Arras

con inserti in carbonio saia rosso

#### quattro® con differenziale sportivo

con taratura specifica per la versione S7





## Una potenza straordinaria che prende forma. Il modello speciale Audi A7 3.0 TDI competition.

Coppia elevata e slancio entusiasmante: questa è la tecnologia Audi TDI da oltre 25 anni. E l'evoluzione continua. Il modello speciale Audi A7 3.0 TDI competition vanta una potenza che raggiunge i 240 kW (326 CV), che può essere ulteriormente aumentata di 15 kW per breve tempo con la funzione Overboost. Con l'incredibile coppia di 650 Nm, il motore 3.0 TDI biturbo accelera da 0 a 100 km/h in 5,1 secondi. E gli equipaggiamenti sottolineano ulteriormente queste performance straordinarie. Si pensi al pacchetto sportivo S line e a dotazioni esclusive come i cerchi in alluminio da 20 pollici con razze nere lucide, i terminali in nero lucido e le pinze freno rosse. Una combinazione esclusiva di potenza pura e look raffinato. Audi A7 3.0 TDI competition.



I dati di consumo di carburante ed emissioni di CO<sub>2</sub> si trovano a pagina 90.

### Equipaggiamenti di serie Audi A7 3.0 TDI competition (selezione)

#### Pacchetto S line exterior

Cerchi in lega di alluminio fucinato da 20 pollici a 5 razze a W in nero lucido, parzialmente lucidi<sup>1</sup> 9 J x 20 con pneumatici 265/35 R 20<sup>2</sup>

#### Pinze freno

in rosso lucido

#### Terminali di scarico

in nero lucido

#### Pacchetto look nero Audi exclusive<sup>3</sup>

inserisce accenti neri nella zona della griglia Audi single frame, del paraurti anteriore e delle modanature ai cristalli laterali

#### Alloggiamento degli specchietti retrovisivi esterni

in nero lucido, a scelta verniciato in colore carrozzeria

#### Logo V6 T

ai parafranghi anteriori

#### Listelli sottoporta con inserto in alluminio

con logo «quattro» per le portiere anteriori e posteriori

#### Pacchetto sportivo S line

##### Rivestimenti dei sedili

Sedili anteriori sportivi:

- in pelle Valcona nera o
- in pelle Valcona argento luna

A scelta:

Sedili anteriori sportivi S:

- in pelle Valcona nera con cuciture in contrasto rosso
- in pelle Valcona argento luna con cuciture in contrasto grigio scuro con punzonatura del logo S line agli schienali dei sedili anteriori

#### Inserti

alluminio/Beaufort nero<sup>3</sup>

#### Colore carrozzeria

Colori selezionati: grigio Nardò e blu Sepang perla in esclusiva per A7 3.0 TDI competition



<sup>1</sup>Osservate le particolarità dei cerchi a pagina 90. <sup>2</sup>I dati sulle caratteristiche tecniche degli pneumatici sono riportati a pagina 91. <sup>3</sup>Una proposta quattro GmbH.



## Fedeltà alla linea sportiva: i pacchetti S line.

I pacchetti S line sottolineano il carattere sportivo di Audi A7 Sportback, ad esempio con equipaggiamenti che esaltano la sua linea atletica, donano all'abitacolo un'identità marcatamente sportiva e ottimizzano ulteriormente il comportamento su strada della vettura per un maggiore dinamismo di marcia, mettendo in risalto l'aspetto atletico della vostra Audi.



I dati di consumo di carburante ed emissioni di CO<sub>2</sub> si trovano a partire da pagina 88.

### Pacchetto S line exterior

**Paraurti anteriore e posteriore, griglie radiatore laterali, longarine sottoporta e inserto del diffusore** dal design marcatamente sportivo

**Longarine sottoporta** verniciate in colore carrozzeria

**Inserto del diffusore** verniciato in grigio platino

**Listelli sottoporta con inserto in alluminio** con logo S line; se con il pacchetto luce diffusa nell'abitacolo listelli sottoporta illuminati e senza logo S line

**Logo S line** ai parafranghi anteriori

**Disponibili tutti i colori carrozzeria di serie e a richiesta; inoltre i colori speciali grigio Daytona perla e rosso Misano perla**



### Pacchetto sportivo S line

**Nel pacchetto sportivo S line sono compresi i seguenti equipaggiamenti:**

**Cerchi in lega di alluminio Audi Sport a 7 razze doppie<sup>1</sup>** 9 J x 19 con pneumatici 255/40 R 19<sup>2</sup>

#### Assetto sportivo S line

Taratura delle sospensioni più dinamica e abbassamento delle sospensioni di 10 mm rispetto all'assetto sportivo o di 20 mm rispetto all'assetto dinamico in dotazione di serie

#### Listelli sottoporta con inserto in alluminio

con logo S line; se con il pacchetto luce diffusa nell'abitacolo listelli sottoporta illuminati e senza logo S line

#### Logo S line

ai parafranghi anteriori

#### Interni, cruscotto e cielo dell'abitacolo

di colore nero, con cuciture in contrasto su volante sportivo in pelle e manichetta leva del cambio; con Alcantara traforata/pelle e cuciture in contrasto su rivestimenti dei sedili, appoggiatesta alle portiere (se presente) e appoggiatesta centrale anteriore rivestiti in pelle; parte inferiore della consolle centrale in pelle

#### Tappetini anteriori

in nero, in abbinamento ad Alcantara traforata/pelle o pelle Valcona argento luna con bordino in colore di contrasto

#### Sedili anteriori sportivi

con supporto lombare a regolazione elettrica a 4 vie

#### Rivestimenti dei sedili S line in Alcantara traforata/pelle nera

punzonatura del logo S line agli schienali dei sedili anteriori

**Volante sportivo multifunzionale S line a 3 razze** in pelle nera (impugnature al volante in pelle traforata), con logo S line

**Pomello leva del cambio** in pelle nera traforata

#### Inserti

in alluminio spazzolato opaco

**Pedaliera e appoggiatesta in acciaio inox**

#### Optional:

**Cerchi da 19 pollici o di dimensioni superiori**

**Adaptive air suspension**

#### Sedili anteriori sportivi S

con sedili posteriori sportivi S

#### Rivestimenti dei sedili S line

**in pelle Valcona nera o argento luna** con punzonatura del logo S line agli schienali dei sedili anteriori

**Volante sportivo multifunzionale in pelle S line a 3 razze con bilancieri, a scelta riscaldabile, o volante sportivo multifunzionale in pelle S line a 3 razze appiattito nella parte inferiore, a scelta con bilancieri** (impugnature al volante in pelle traforata), con logo S line

#### Inserti

Lacca lucida nera<sup>1</sup>, radica di noce Beaufort, betulla grigio agata naturale o alluminio/Beaufort nero<sup>1</sup>

**Disponibili tutti i colori carrozzeria di serie e a richiesta; inoltre il colore speciale grigio Daytona perla**

<sup>1</sup>Una proposta quattro GmbH. <sup>2</sup>I dati sulle caratteristiche tecniche degli pneumatici sono riportati a pagina 91.



## Inconfondibile come voi: Audi design selection.

Audi design selection vi offre un'ampia possibilità di scelta di materiali e colori esclusivi per gli interni della vostra Audi. I pregiati rivestimenti in pelle nei colori marrone cedro e rosso Arras con accattivanti cuciture in contrasto conferiscono all'abitacolo un tocco di raffinata eleganza.



### Audi design selection marrone cedro

Il pacchetto Audi design selection marrone cedro include i seguenti equipaggiamenti:

Sedili anteriori con profilo personalizzato, a scelta con aerazione anteriore

Fasce centrali dei sedili anteriori e di entrambi i sedili posteriori laterali in pelle Valcona traforata marrone cedro con cuciture in contrasto antracite

Fianchetti dei sedili, sedile posteriore centrale e appoggiatesta in pelle Valcona marrone cedro con cuciture in contrasto antracite

Inserti nei rivestimenti alle portiere in Alcantara nero

Appoggiatesta alle portiere e appoggiatesta centrale anteriore in pelle marrone cedro con cuciture in contrasto antracite

Parte inferiore della consolle centrale in pelle nera

Inserti in alluminio/radica di noce Beaufort

Cruscotto e volante di colore nero

Tappetini di colore nero



### Audi design selection rosso Arras

Il pacchetto Audi design selection rosso Arras include i seguenti equipaggiamenti:

Sedili anteriori sportivi S con punzonatura del logo S7 agli schienali

Fasce centrali dei sedili con impuntura a losanghe, fianchetti dei sedili, appoggiatesta, inserti nei rivestimenti alle portiere, appoggiatesta alle portiere e appoggiatesta centrale anteriore in pelle Valcona rosso Arras con cuciture in contrasto in grigio granito

Inserti nei rivestimenti alle portiere e parte inferiore della consolle centrale in Alcantara nero

Inserti in carbonio saia rosso

Tappetini di colore nero

Cruscotto di colore nero

Volante di colore nero con cuciture in contrasto argento scuro

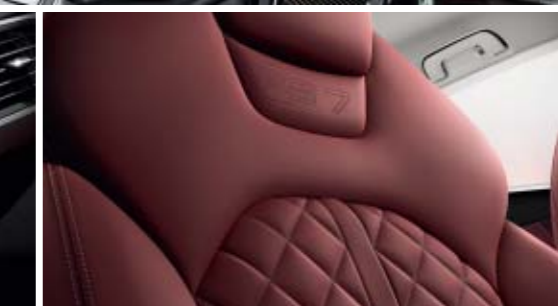
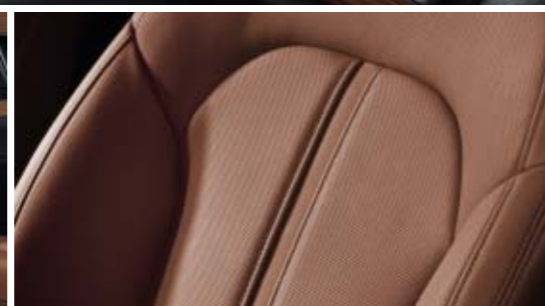



## Il vostro tocco personale. La vostra Audi. Audi exclusive line.

Una Audi realizzata appositamente per voi. Con Audi exclusive line abbiamo effettuato un ulteriore passo avanti nella personalizzazione. Inserti e materiali selezionati creano un'armoniosa combinazione all'interno dell'abitacolo. Affinché possiate sottolineare, in modo elegante, il vostro personale stile di vita.



Audi exclusive line è una proposta quattro GmbH.

### Audi exclusive line

**Sedili anteriori con profilo personalizzato**  
a scelta con funzione di aerazione

### Rivestimenti dei sedili

Fianchetti dei sedili e appoggiatesta in pelle Valcona bianco alabastro con cuciture in contrasto beige cipria; fasce centrali dei sedili in pelle traforata (con punzonatura specifica Audi exclusive line) in bianco alabastro con inserto centrale in beige cipria; copertura degli schienali ed elementi applicati ai sedili intonati in bianco alabastro

### Interni di colore nero

Cielo dell'abitacolo in tessuto nero

### Appoggibraccia centrale anteriore

in pelle bianco alabastro con cuciture in contrasto beige cipria

### Rivestimenti alle portiere

Inserti nei rivestimenti alle portiere in Alcantara bianco alabastro; appoggibraccia alle portiere rivestiti in pelle bianco alabastro con cuciture in contrasto beige cipria

### Inserti

Legno di eucalipto naturale

### Tappetini

di colore nero con bordino in pelle e cuciture in bianco alabastro

**Listelli sottoporta con inserto in alluminio**  
con logo Audi exclusive line





## Voi avete un carattere esclusivo. Così come la vostra Audi.

L'offerta Audi exclusive promette esclusività già nel nome, attraverso la combinazione di inserti selezionati e pelli colorate con una delle vernici individualizzate disponibili nell'ampia gamma di colori Audi exclusive – esattamente secondo i vostri desideri. Così potrete esprimere ancora di più il carattere unico della vostra vettura.



Se desiderate sperimentare la vasta gamma di possibilità di equipaggiamento e l'elevata qualità della linea Audi exclusive, fotografate questo codice QR con il vostro smartphone oppure visitate il seguente link: [www.audi.com/exclusivefilm](http://www.audi.com/exclusivefilm)



### Audi A7 Sportback in vernice individualizzata Audi exclusive rosso classico perla e pacchetto look nero Audi exclusive

Cerchi in lega di alluminio Audi Sport a 5 razze a rotore in color titanio opaco, torniti a specchio<sup>1</sup>

Rivestimenti in pelle Valcona Audi exclusive (pacchetto 2) in grigio nuvola con cuciture in contrasto e bordino del sedile in rosso classico

Pacchetto pelle ampliato Audi exclusive in rosso classico con cuciture in contrasto grigio nuvola e pacchetto pelle con copertura airbag Audi exclusive

Elementi di comando in pelle Audi exclusive in rosso classico con cuciture in contrasto grigio nuvola

Mascherine dei sedili rivestite in pelle in grigio nuvola con cuciture in contrasto rosso classico

Cinture di sicurezza Audi exclusive rosso classico

Moquette e tappetini Audi exclusive in grigio nuvola con bordini in pelle in rosso classico

Inserti in Alluminio/quercia Beaufort nero



## La vostra Audi non viene verniciata solo una volta, bensì quattro.

Scegliete il colore carrozzeria che rispecchia al meglio la vostra personalità. Non importa quale sceglierete. Potete essere certi che la verniciatura verrà eseguita all'insegna della massima qualità: anche se la vernice sulla carrozzeria di un'Audi presenta uno spessore pari a un capello umano, è costituita da quattro strati. Così non sarete solo voi a brillare a bordo, ma la vostra Audi sarà anche perfettamente protetta contro gli agenti atmosferici e l'usura, per tutta la sua vita.



1 Bianco ghiaccio metallizzato

2 Rosso Matador metallizzato

3 Argento cuvée metallizzato

4 Verde Gotland metallizzato

5 Grigio Daytona perla

6 Nero mythos metallizzato

7 Vernice individualizzata Audi exclusive in marrone Ipanema metallizzato  
Molti altri colori disponibili a richiesta.  
Una proposta quattro GmbH

Molti altri colori carrozzeria sul sito [www.audi.it](http://www.audi.it)



## La qualità prende forma. E si completa brillantemente. I cerchi Audi.

Per trasmettervi le migliori sensazioni di guida su ogni tipo di tracciato, i cerchi Audi sono testati a lungo sul banco di prova e sottoposti a continui e specifici test. Ad esempio, i test di resistenza permettono di ottenere la massima stabilità. Mentre una prova di corrosione accelerata in nebbia cupro-salina acetica (abbreviazione CASS) consente la massima protezione dalla corrosione possibile. Questo e molti altri accorgimenti tecnici garantiscono la massima qualità dei cerchi Audi, anche dopo molti chilometri. Indipendentemente dal design dei cerchi che sceglierete per la vostra Audi.



**1** Cerchi in lega di alluminio Audi Sport da 20" a 5 razze a turbina in look magnesio, torniti a specchio<sup>1,2</sup>

**2** Cerchi in lega di alluminio Audi Sport da 21" a 5 razze a rotore in color titanio opaco, torniti a specchio<sup>1</sup>

**3** Cerchi in lega di alluminio Audi Sport da 20" a 5 razze (design Blade) in color titanio opaco, torniti a specchio<sup>1</sup>

**4** Cerchi in lega di alluminio da 19" a 5 razze doppie a stella

**5** Cerchi in lega di alluminio Audi Sport da 21" a 10 razze a V<sup>1</sup>

**6** Cerchi in lega di alluminio Audi Sport da 19" a 5 razze a V in color titanio opaco, torniti a specchio<sup>1</sup>

**7** Cerchi in lega di alluminio fucinato da 20" a 5 razze a W, in grigio contrasto, parzialmente lucidi



## Qualità premium su cui contare.

A bordo della vostra Audi voi occupate un posto speciale. Sui sedili anteriori e posteriori il comfort esclusivo è chiaramente percepibile: grazie ai materiali pregiati e alle finiture di prima classe. Non importa quale rivestimento sceglierete, se preferite sedili con profilo personalizzato, sedili sportivi o sedili sportivi S che vi offrano un sostegno laterale stabile anche con una guida dinamica: avrete sempre il massimo.



Sedili anteriori con profilo personalizzato in pelle Valcona marrone cedro traforata con cuciture in contrasto. L'immagine mostra Audi design selection marrone cedro.



Sedili anteriori sportivi S in pelle Valcona argento luna con cuciture in contrasto

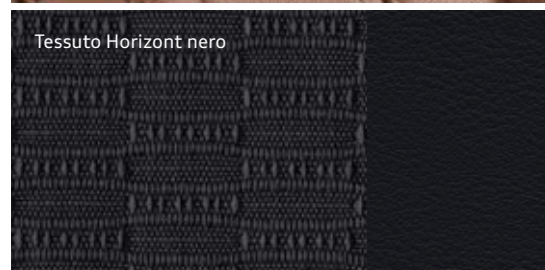

Tessuto Horizont nero

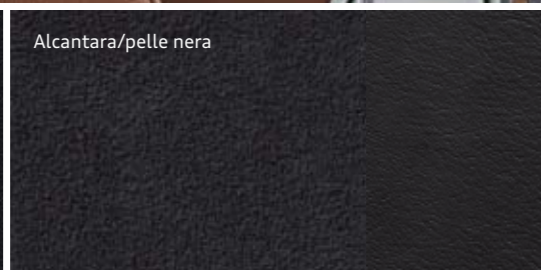

Alcantara/pelle nera



Pelle Valcona grigio selce

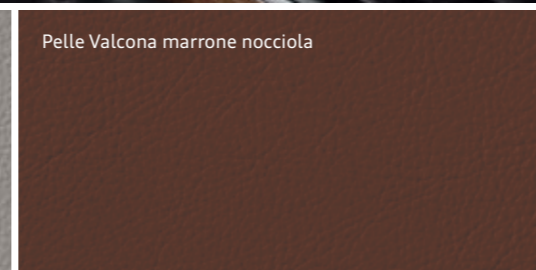

Pelle Valcona marrone nocciola

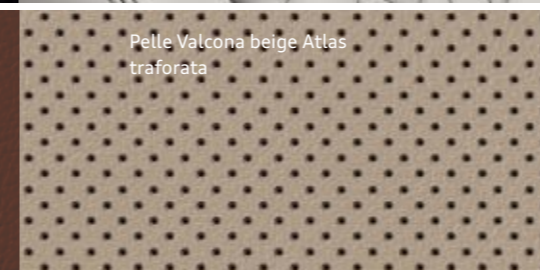

Pelle Valcona beige Atlas traforata

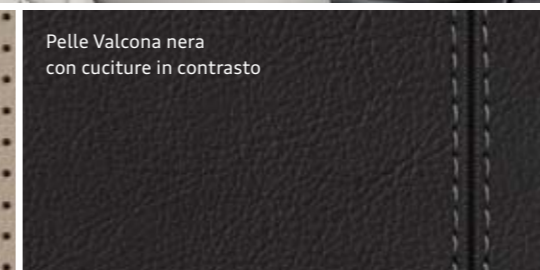

Pelle Valcona nera con cuciture in contrasto

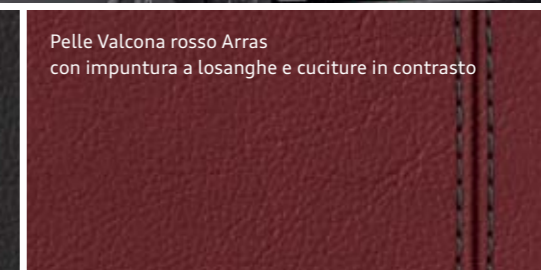

Pelle Valcona rosso Arras con impuntura a losanghe e cuciture in contrasto

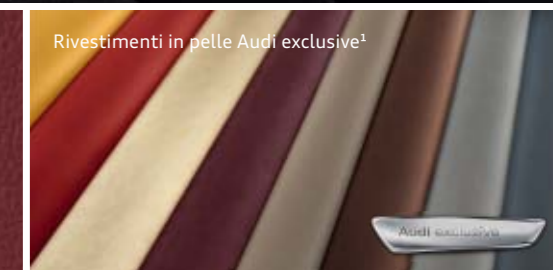

Rivestimenti in pelle Audi exclusive<sup>1</sup>

<sup>1</sup> Una proposta quattro GmbH.

Molti altri rivestimenti dei sedili sul sito [www.audi.it](http://www.audi.it)



## Vivere il fascino. In ogni dettaglio.

Un'atmosfera esclusiva è una questione di stile: il vostro. Che noi possiamo perfezionare in ogni dettaglio. Trasformatelo in un'esperienza per tutti i sensi con i pregiati inserti Audi. Lasciatevi sedurre dalla superficie levigata del legno, dal suo calore naturale. Sperimentate il fascino del legno dalla superficie ruvida, che vi permette di toccare con mano uno dei caratteri esclusivi della vettura. Oppure, per una vera affermazione di stile personale, scegliete diverse combinazioni di legni raffinati e inserti in alluminio; sarà il vostro gusto a determinare il carattere della vettura.



Inserti in carbonio saia rosso

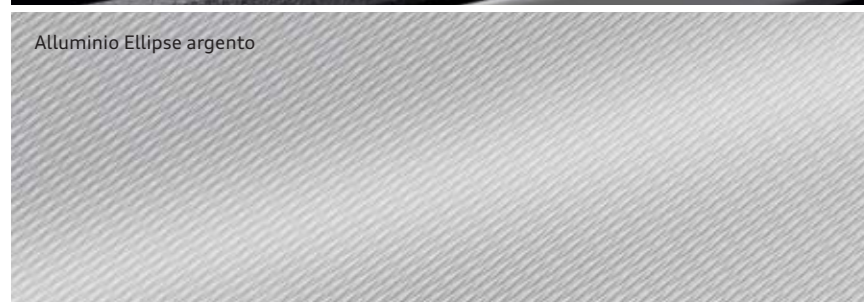

Alluminio Ellipse argento

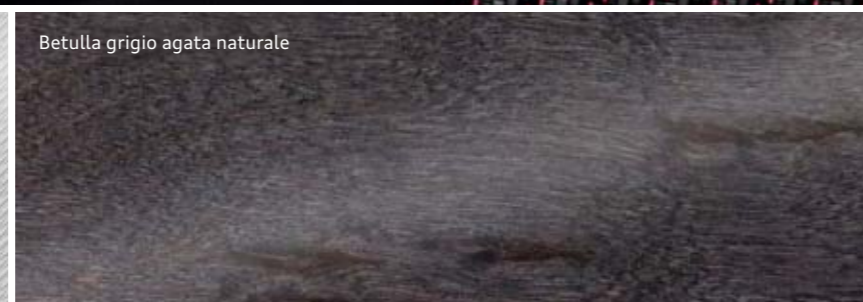

Betulla grigio agata naturale

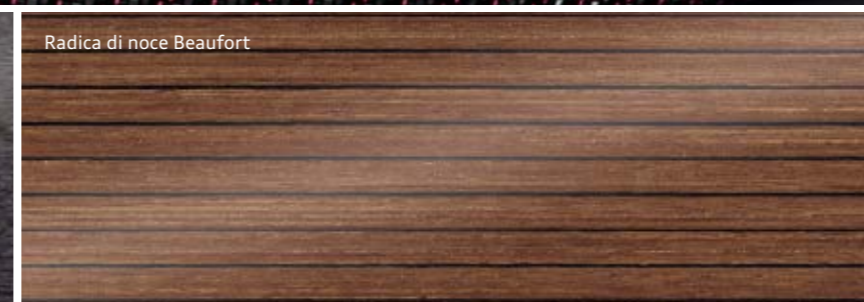

Radica di noce Beaufort

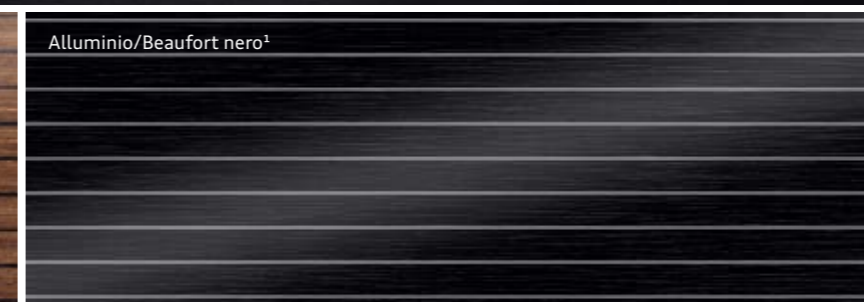

Alluminio/Beaufort nero<sup>1</sup>



Inserti in legno Audi exclusive<sup>1</sup>

<sup>1</sup>Una proposta quattro GmbH.

Molti altri inserti sul sito [www.audi.it](http://www.audi.it)



## Accessori Originali Audi®. La perfetta soluzione per ogni vostra esigenza.

Audi A7 Sportback: forme dinamiche abbinate ad un'eleganza sportiva. Per permettervi di viaggiare sempre con la massima espressività. E nel raggiungere un nuovo traguardo, ogni esigenza trova spazio nella vostra vettura, grazie ai prodotti della gamma Accessori Originali Audi®. Prodotti che, giorno dopo giorno, ricordano la nostra promessa di qualità. Approfittate di soluzioni appositamente studiate che convincono per design e funzionalità. Perché per Accessori Originali Audi®, la creatività nella fase di sviluppo e il rispetto di elevati standard nel processo produttivo e nella fase di test, sono determinanti, come per ogni vettura. Venite a scoprire quali idee su misura Accessori Originali Audi® propone anche per la vostra vita quotidiana. Qui vi proponiamo solo alcuni highlight, la vostra Concessionaria Audi vi fornirà maggiori informazioni sulla gamma completa.

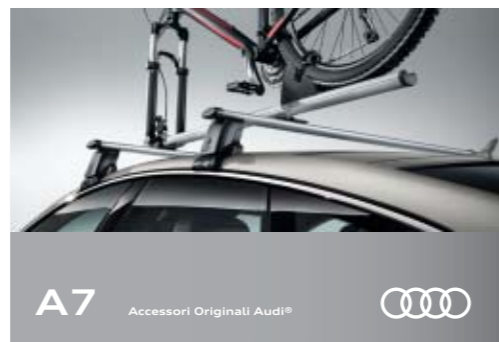

Troverete ulteriori informazioni nel catalogo specifico degli accessori per Audi A7, sul sito [www.audi.it](http://www.audi.it) e presso la vostra Concessionaria Audi.

### Box per il tetto (405 l)

Nuovo design Audi, aerodinamicamente migliorato grazie al look ribassato e sportivo. Il box è disponibile nei colori grigio platino con linea laterale in nero brillante e nero brillante lucido, entrambi con logo anelli Audi cromato; aspetto elegante, senza rivetti. Dotato di serratura e apribile da entrambi i lati per poter caricare e scaricare comodamente. Con maniglia interna per chiudere il box. Dotato di sistema di fissaggio rapido con limitatore di coppia. La posizione avanzata consente un migliore accesso al vano bagagli. Disponibili in 3 dimensioni: 300 l, 360 l e 405 l. Utilizzabile solo in abbinamento alle barre portacarico.



**Cerchi in lega di alluminio a 5 razze paraboliche, in colore antracite, torniti a specchio<sup>1</sup>**  
Dal design originale, perfetti per la vostra A7 Sportback. Con razze tornite a specchio, 9 J x 20. Per pneumatici 265/35 R 20<sup>2</sup>.

### Audi Tracking Assistant plus (senza immagine)

In caso di furto, permette di localizzare e seguire l'auto in 27 Paesi europei, grazie alle tecnologie GPS/GSM. Dotato di riconoscimento automatico del conducente e dispositivo blocco motore intelligente. La vostra Concessionaria Audi vi fornirà informazioni più dettagliate.

### Aggiornamento del sistema di navigazione (senza immagine)

Materiale cartografico con contenuti aggiornati, ad es. nuove strade, Point of Interest e ristoranti. Per un comfort ancora maggiore e una guida più riposante. Un consiglio: fate installare l'aggiornamento in occasione del prossimo tagliando alla vostra vettura. La vostra Concessionaria Audi vi fornirà informazioni più dettagliate.



### Portabici per il gancio traino

Portabici con una portata massima di 60 kg<sup>3</sup>. Dotato di serrature per installare in sicurezza il dispositivo sulla barra del gancio traino e le biciclette. I supporti ruote scorrevoli assicurano un sostegno sicuro. Permette un agevole accesso al vano bagagli grazie al pratico meccanismo a ribalta. Il portabici si ripiega e si può riporre in poco spazio all'interno della borsa a corredo. A richiesta è disponibile un kit di espansione per una terza bicicletta.

### Pedaliera sportiva in acciaio spazzolato (senza immagine)

Brillanti e pratici al tempo stesso: i copripedali sono realizzati in acciaio inox spazzolato. Il rivestimento in gomma della superficie del pedale garantisce una migliore sensazione di grip.

### Sound System motore<sup>4</sup> (senza immagine)

Una soluzione integrata sotto il profilo tecnico e sviluppata appositamente per i motori TDI. Due attuatori integrati nell'impianto di scarico funzionano in maniera simile alle membrane degli altoparlanti, producendo il suono inteso di un motore potente. I terminali cromati neri aggiungono un tocco di sportività a livello estetico.

<sup>1</sup> Osservate le particolarità dei cerchi a pagina 90. <sup>2</sup> I dati sulle caratteristiche tecniche degli pneumatici sono riportati a pagina 91. <sup>3</sup> Osservate i dati riportati nel libretto di uso e manutenzione relativi al carico massimo sul gancio traino e al peso massimo complessivo ammesso per la vostra vettura. <sup>4</sup> La vostra Concessionaria Audi vi fornirà informazioni sulle particolarità da tenere in considerazione in fase di montaggio. I dati di consumo di carburante ed emissioni di CO<sub>2</sub> si trovano a partire da pagina 88.



## Fascino Audi A7 Sportback. Maggiori informazioni on-line.

Scoprite il mondo di Audi A7 Sportback. Più informazioni, più personalizzazioni e più esclusività. Adesso, sul sito [www.audi.it](http://www.audi.it).



Fotografate il codice QR con uno smartphone o un tablet e scoprite il mondo di Audi A7 Sportback.

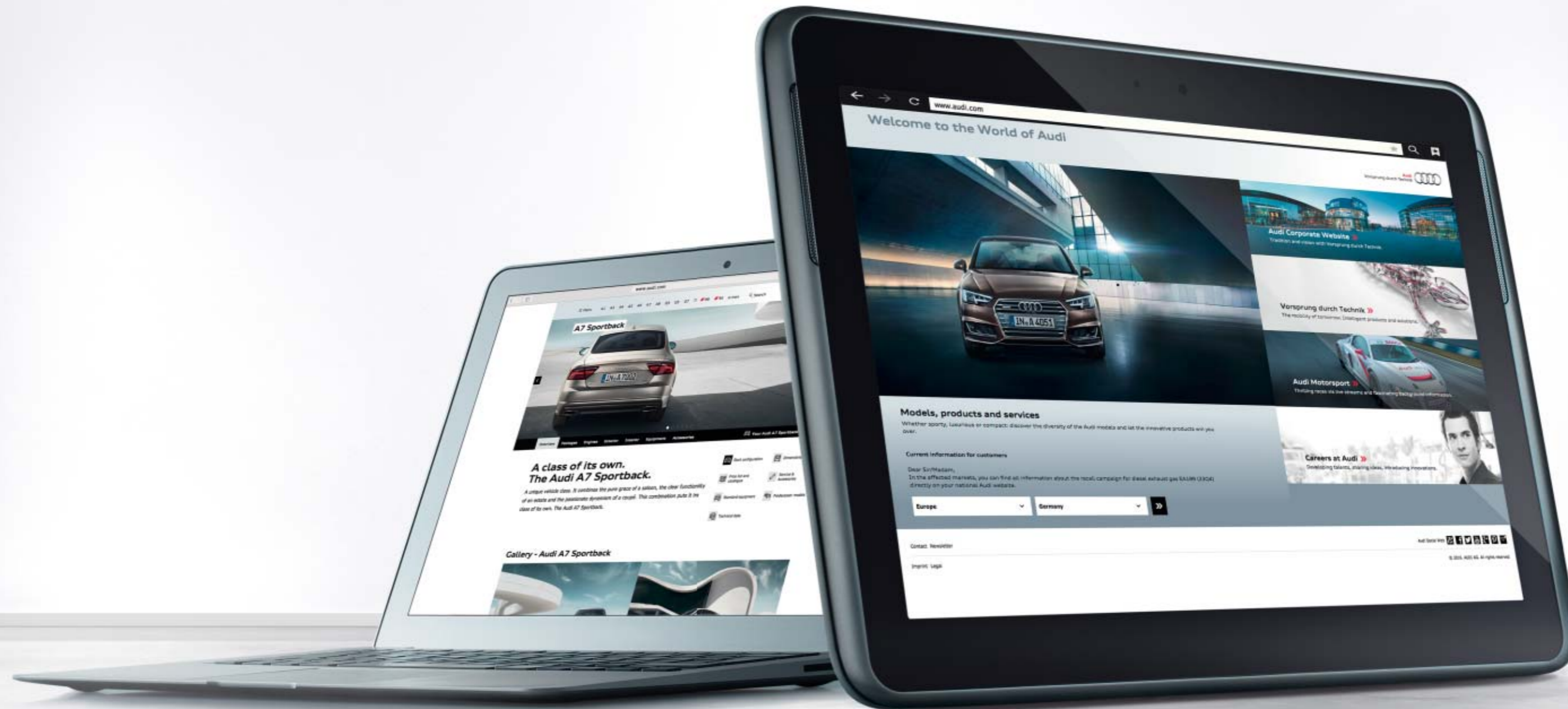



Modello	A7 Sportback 3.0 TDI ultra (140 kW/190 CV) <sup>1</sup>	A7 Sportback 3.0 TDI quattro (140 kW/190 CV) <sup>1</sup>	A7 Sportback 3.0 TDI ultra (160 kW/218 CV) <sup>1</sup>	A7 Sportback 3.0 TDI quattro (160 kW/218 CV) <sup>1</sup>
Tipo motore	Motore Diesel a 6 cilindri a V con sistema di iniezione Common Rail e turbocompressore a gas di scarico	Motore Diesel a 6 cilindri a V con sistema di iniezione Common Rail e turbocompressore a gas di scarico	Motore Diesel a 6 cilindri a V con sistema di iniezione Common Rail e turbocompressore a gas di scarico	Motore Diesel a 6 cilindri a V con sistema di iniezione Common Rail e turbocompressore a gas di scarico
Cilindrata cmc (valvole per cilindro)	2.967 (4)	2.967 (4)	2.967 (4)	2.967 (4)
Potenza massima <sup>2</sup> kW (CV) a giri/min	140 (190)/3.250–5.000	140 (190)/2.750–5.000	160 (218)/4.000–5.000	160 (218)/3.250–5.000
Coppia massima Nm a giri/min	400/1.250–3.250	500/1.250–2.500	400/1.250–3.750	500/1.250–3.000
<b>Trasmissione</b>				
Trazione	anteriore	integrale permanente quattro®	anteriore	integrale permanente quattro®
Cambio	S tronic a 7 rapporti	S tronic a 7 rapporti	S tronic a 7 rapporti	S tronic a 7 rapporti
<b>Masse/Volumi</b>				
Massa a vuoto <sup>3</sup> kg	1.830	1.900	1.830	1.900
Massa complessiva ammessa kg	2.365	2.435	2.365	2.435
Massa ammessa sul tetto/gancio traino kg	100/85	100/85	100/85	100/85
Massa rimorchiabile <sup>4</sup> ammessa in kg non frenata con pendenza 12 <span> </span> %	750 2.000	750 2.000	750 2.000	750 2.000
Capacità serbatoio carburante circa l	73	73	73	73
<b>Prestazioni/consumi<sup>5</sup></b>				
Velocità massima km/h	230	230	241	241
Accelerazione 0–100 km/h s	8,2	7,7	7,3	6,8
Tipo carburante	Diesel senza zolfo <sup>8</sup>	Diesel senza zolfo <sup>8</sup>	Diesel senza zolfo <sup>8</sup>	Diesel senza zolfo <sup>8</sup>
Consumi <sup>9, 10</sup> in l/100 km				
ciclo urbano	5,1	5,8	5,1	5,8
ciclo extraurbano	4,5	4,9	4,5	4,9
ciclo combinato	4,7	5,3	4,7	5,3
Emissioni di CO <sub>2</sub> <sup>9, 10</sup> in g/km				
ciclo combinato	122	138	122	138
Normativa sui gas di scarico	EU6	EU6	EU6	EU6

Note da <sup>1</sup> a <sup>12</sup> a pagina 90. I dati di consumo e emissioni di CO<sub>2</sub> si riferiscono al modello con cerchi di serie nella versione base

Modello	A7 Sportback 3.0 TDI quattro (200 kW/272 CV) <sup>1</sup>	A7 Sportback 3.0 TDI quattro (235 kW/320 CV) <sup>1</sup>
Tipo motore	Motore Diesel a 6 cilindri a V con sistema di iniezione Common Rail e turbocompressore a gas di scarico	Motore Diesel a 6 cilindri a V con sistema di iniezione Common Rail e turbocompressore a gas di scarico
Cilindrata cmc (valvole per cilindro)	2.967 (4)	2.967 (4)
Potenza massima <sup>2</sup> kW (CV) a giri/min	200 (272)/3.500–4.250	235 (320)/3.900–4.600
Coppia massima Nm a giri/min	580/1.250–3.250	650/1.400–2.800
<b>Trasmissione</b>		
Trazione	integrale permanente quattro®	integrale permanente quattro®
Cambio	S tronic a 7 rapporti	tiptronic a 8 rapporti
<b>Masse/Volumi</b>		
Massa a vuoto <sup>3</sup> kg	1.905	1.970
Massa complessiva ammessa kg	2.440	2.505
Massa ammessa sul tetto/gancio traino kg	100/85	100/85
Massa rimorchiabile <sup>4</sup> ammessa in kg non frenata con pendenza 12 <span> </span> %	750 2.000	750 2.100
Capacità serbatoio carburante circa l	73	73
<b>Prestazioni/consumi<sup>5</sup></b>		
Velocità massima km/h	250 <sup>6</sup>	250 <sup>6</sup>
Accelerazione 0–100 km/h s	5,7	5,2
Tipo carburante	Diesel senza zolfo <sup>8</sup>	Diesel senza zolfo <sup>8</sup>
Consumi <sup>9, 10</sup> in l/100 km		
ciclo urbano	6,0	7,5
ciclo extraurbano	4,8	5,5
ciclo combinato	5,2	6,2
Emissioni di CO <sub>2</sub> <sup>9, 10</sup> in g/km		
ciclo combinato	138	164
Normativa sui gas di scarico	EU6	EU6

I dati di consumo e emissioni di CO<sub>2</sub> si riferiscono al modello con cerchi di serie nella versione base.



Modello	A7 Sportback	S7 Sportback
	<b>3.0 TDI competition quattro (240 kW/326 CV)<sup>1</sup></b>	<b>4.0 TFSI quattro (331 kW/450 CV)</b>
Tipo motore	Motore Diesel a 6 cilindri a V con sistema di iniezione Common Rail e turbocompressore a gas di scarico	Motore a ciclo Otto a 8 cilindri a V con iniezione diretta di benzina, Audi valvelift system e Audi cylinder on demand
Cilindrata cmc (valvole per cilindro)	2.967 (4)	3.993 (4)
Potenza massima² kW (CV) a giri/min	240 (326)/4.000–4.500	331 (450)/5.800–6.400
Coppia massima Nm a giri/min	650/1.400–2.800	550/1.400–5.700
Trasmissione		
Trazione	integrale permanente quattro®	integrale permanente quattro®
Cambio	tiptronic a 8 rapporti	S tronic a 7 rapporti
Masse/Volumi		
Massa a vuoto³ kg	2.000	2.030
Massa complessiva ammessa kg	2.535	2.565
Massa ammessa sul tetto/gancio traino kg	100/85	100/85
Massa rimorchiabile⁴ ammessa in kg non frenata con pendenza 12 <span> </span> %	750 2.100	750 2.100
Capacità serbatoio carburante circa l	73	75
Prestazioni/consumi⁵		
Velocità massima km/h	250⁶	250⁶
Accelerazione 0–100 km/h s	5,1	4,6
Tipo carburante	Diesel senza zolfo⁸	SuperPlus senza zolfo 98 NO <sup>11</sup>
Consumi⁹, 10 in l/100 km ciclo urbano	7,6	13,2
ciclo extraurbano	5,6	7,0
ciclo combinato	6,3	9,3
Emissioni di CO₂⁹, 10 in g/km ciclo combinato	167	215
Normativa sui gas di scarico	EU6	EU6

#### Note

<sup>1</sup> Rabbocco del serbatoio AdBlue®<sup>12</sup> separato in base alle indicazioni del display nella strumentazione. Si consiglia di far eseguire il rabbocco del serbatoio AdBlue® presso la vostra Concessionaria Audi.

<sup>2</sup> Il valore indicato è stato rilevato in conformità con i procedimenti di misurazione prescritti (Direttiva UN-R-85 nella versione attualmente in vigore).

<sup>3</sup> Massa a vuoto con conducente (75 kg) e serbatoio carburante riempito al 90 %, rilevata secondo il Regolamento (UE) 1230/2012 nella versione attualmente in vigore. Gli optional possono provocare un aumento della massa a vuoto e del coefficiente di resistenza aerodinamica della vettura, con conseguente riduzione del carico utile e/o della velocità massima.

<sup>4</sup> Con l'aumentare dell'altitudine diminuisce la potenza del motore. A partire da 1000 metri sul livello del mare, e ogni altri 1000 metri, si deve sottrarre rispettivamente il 10 % della massa del gruppo motrice/rimorchio (massa rimorchiabile ammessa più massa complessiva ammessa della vettura). Dato della massa rimorchiabile valido con gancio traino montato di fabbrica. Per l'utilizzo commerciale della vettura con gancio traino occorre, in determinati casi, un apparecchio di controllo a norma CE.

<sup>5</sup> Dati relativi a consumi di carburante ed emissioni di CO₂ espressi sotto forma di range, valore variabile in funzione degli pneumatici/cerchi utilizzati.

<sup>6</sup> Autolimitata.

<sup>7</sup> Si consiglia l'uso di Super senza piombo e senza zolfo a 95 NO secondo la norma DIN EN 228. Se non disponibile: è possibile l'uso di carburante senza piombo e senza zolfo a 91 NO secondo la norma DIN EN 228 con leggera diminuzione della potenza. È anche possibile l'uso di carburante senza piombo a 95 NO con una percentuale massima di etanolo pari al 10 % (E10). I dati di consumo si riferiscono all'uso di carburante a 95 NO secondo la Direttiva 692/2008/CE.

<sup>8</sup> Si consiglia l'uso di Diesel senza zolfo secondo la norma DIN EN 590. Se non disponibile, è possibile l'uso di Diesel secondo la norma DIN EN 590.

<sup>9</sup> I valori indicati sono stati rilevati in conformità ai procedimenti di misurazione prescritti. I dati non si riferiscono a un singolo veicolo e non sono parte integrante dell'offerta, ma vanno utilizzati unicamente a titolo di confronto tra i diversi tipi di veicoli.

<sup>10</sup> Il consumo di carburante e le emissioni di CO₂ non dipendono soltanto dallo sfruttamento efficiente del carburante da parte del veicolo, ma anche dal tipo di guida del conducente e da altri fattori non tecnici. Il CO₂ è il gas principalmente responsabile dell'effetto serra e del riscaldamento del pianeta.

<sup>11</sup> Si consiglia l'uso di SuperPlus senza piombo e senza zolfo a 98 NO secondo la norma DIN EN 228. Se non disponibile, è possibile l'uso di Super senza piombo e senza zolfo a 95 NO secondo la norma DIN EN 228 con leggera diminuzione della potenza. È anche possibile l'uso di carburante senza piombo a 95 NO con una percentuale massima di etanolo pari al 10 % (E10). I dati di consumo si riferiscono all'uso di carburante a 95 NO secondo la Direttiva 692/2008/CE.

<sup>12</sup> Marchio registrato del VDA e.V. (Federazione dell'industria automobilistica tedesca).

#### Avvertenza importante

**Particolarità dei cerchi:** i cerchi in alluminio torniti a specchio, lucidi o parzialmente lucidi non dovrebbero essere impiegati in caso di strade innevate o ghiacciate. Per esigenze di produzione, infatti, la superficie di questi cerchi non è protetta in modo ottimale contro la corrosione e pertanto può essere danneggiata in modo permanente a causa del sale antigelo o prodotti simili.

Audi A7 Sportback	Dati in mm
<p>Indicazione delle dimensioni con massa a vuoto. Volume vano bagagli<sup>1</sup> 535/1.390 l (secondo valore: con schienale sedile posteriore abbassato e carico fino al tetto). Diametro di volta ca. 11,9 m. *Spazio massimo per la testa. **Larghezza al livello dei gomiti. ***Larghezza al livello delle spalle.</p>	

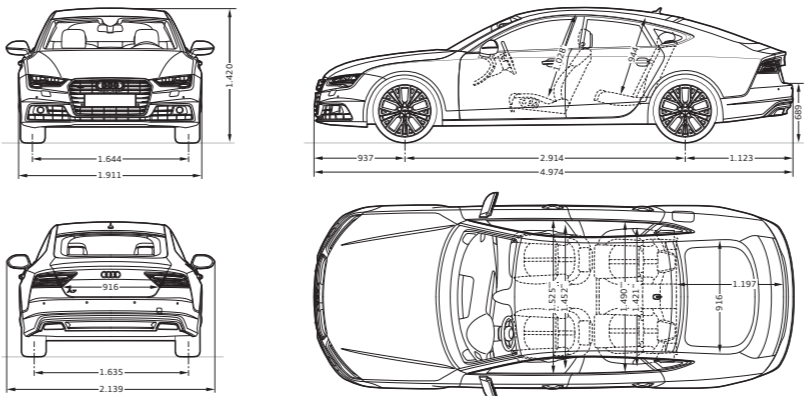

Audi S7 Sportback	Dati in mm
<p>Indicazione delle dimensioni con massa a vuoto. Volume vano bagagli<sup>1</sup> 535/1.390 l (secondo valore: con schienale sedile posteriore abbassato e carico fino al tetto). Diametro di volta ca. 11,9 m. *Spazio massimo per la testa. **Larghezza al livello dei gomiti. ***Larghezza al livello delle spalle.</p>	

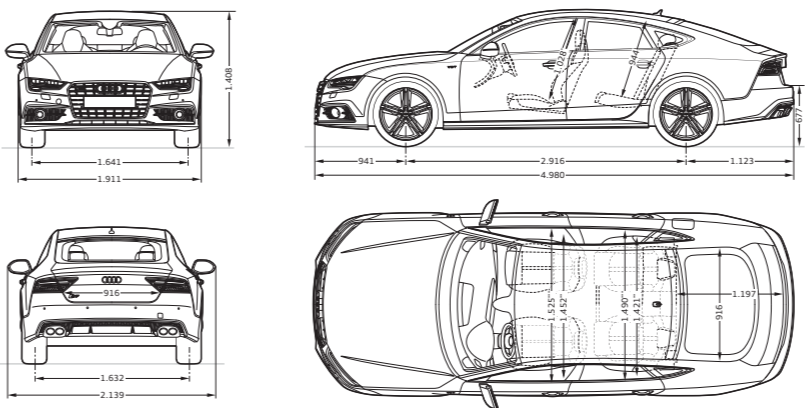

#### Classificazione parametri pneumatici.

Nella tabella sono indicate le classi di performance degli pneumatici, in base alle rispettive dimensioni, secondo tre parametri: efficienza consumi carburante, aderenza sul bagnato e rumorosità esterna da rotolamento di Audi A7 Sportback e Audi S7 Sportback.

	Dimensioni pneumatico	Classe di efficienza consumi carburante	Classe di aderenza sul bagnato	Classe rumorosità esterna da rotolamento
Pneumatici	255/45 R 18	C-E	A-C	69-72
	255/40 R 19	C-E	A-C	69-73
	265/35 R 20	E	A-C	69-73
	275/30 R 21	E	B	70-73

Non è possibile ordinare un determinato tipo di pneumatico.

La vostra Concessionaria Audi vi fornirà indicazioni sugli pneumatici disponibili nel vostro Paese.

<sup>1</sup> I dati di consumo e emissioni di CO₂ si riferiscono al modello con cerchi di serie nella versione base.

<sup>1</sup> Le specifiche tecniche si riferiscono a una vettura base senza elementi specifici del Paese e optional selezionati.



Equipaggiamenti del modello Audi A7 Sportback illustrato (pagg. 4–21):

Colore carrozzeria: argento cuvée metallizzato

Cerchi: in lega di alluminio fucinato a 5 razze a W

Sedili/rivestimenti: sedili anteriori con profilo personalizzato in pelle Valcona beige Atlas con aerazione

Inseriti: radica di noce Beaufort

Equipaggiamenti del modello Audi S7 Sportback illustrato (pagg. 22–33):

Colore carrozzeria: grigio Daytona perla

Cerchi: in lega di alluminio a 5 razze parallele a stella

Sedili/rivestimenti: sedili anteriori sportivi S in pelle

Valcona rosso Arras con cuciture in contrasto

Inseriti: carbonio saia rosso

#### Informazioni legali su Audi connect

L'utilizzo dei servizi Audi connect è possibile solo con il sistema di navigazione MMI® plus con MMI touch® e Audi connect a richiesta. Inoltre è necessaria una SIM card con opzione dati e, per l'utilizzo dell'LTE, anche con opzione LTE. I servizi sono disponibili solo in presenza di un contratto di telefonia mobile già esistente o da stipulare separatamente e solo entro la copertura della rete di telefonia mobile. La ricezione di pacchetti dati attraverso Internet può generare costi aggiuntivi, a seconda della rispettiva tariffa di rete mobile e, in particolare, per l'utilizzo all'estero. A fronte del grande volume di dati si consiglia vivamente un contratto di telefonia mobile con tariffa flat per il traffico dati.

La disponibilità dei servizi Audi connect varia di Paese in Paese. I servizi Audi connect saranno disponibili per almeno un anno dalla consegna del veicolo. Dopo 24 mesi, la durata dei servizi Audi connect si prolunga gratuitamente di 12 mesi, per una sola volta. Se non desiderate approfittare di questo rinnovo gratuito dei servizi, inviate una comunicazione scritta a:

AUDI AG  
Kundenbetreuung Deutschland  
85045 Ingolstadt  
E-mail: [kundenbetreuung@audi.de](mailto:kundenbetreuung@audi.de)  
Tel.: +49 800 28347378423

Per maggiori informazioni su ulteriori possibilità di prolungamento dei servizi Audi connect potete rivolgervi alla vostra Concessionaria Audi.

Audi connect consente di accedere ai servizi Google e Twitter. L'accesso non viene sempre garantito, ma dipende dalla connessione alla rete Google e Twitter.

Per ulteriori informazioni su Audi connect, visitate il sito [www.audi.com/connect](http://www.audi.com/connect) o rivolgetevi alla vostra Concessionaria Audi. Per informazioni sulle tariffe, rivolgetevi al vostro gestore di telefonia mobile.

#### Nota legale per l'Audi tablet

Le funzioni dell'Audi tablet possono variare a seconda della regione. Possibili costi legati alla telefonia mobile. I dati visualizzabili della vettura dipendono dalla vettura e dall'equipaggiamento scelto. La funzione di navigazione richiede l'hotspot WLAN Audi connect e l'accesso a Internet, a seconda del Paese solo Follow Mode con visualizzazione dell'attuale posizione della vettura. La funzionalità di Google Play Store™ richiede l'accesso a Internet.



**Audi** All'avanguardia della tecnica

**Volkswagen Group Italia**  
**S.p.A. – Verona**  
www.audi.it  
Numero verde Audi Customer  
Contact Center  
800/28345463  
Ottobre 2016

Stampato in Germania  
633/1250.72.51

Nel presente catalogo sono contenute informazioni puramente indicative circa alcune caratteristiche generali dei prodotti illustrati. Tali informazioni non costituiscono in alcun modo descrizione delle caratteristiche specifiche da parte del Costruttore e/o del Venditore. Invitiamo pertanto il Cliente a rivolgersi sempre all'Azienda della Rete presso la quale il prodotto stesso viene acquistato al fine di ottenere una completa informazione sulle caratteristiche specifiche. Tutte le indicazioni relative agli equipaggiamenti e ai dati tecnici si riferiscono alle caratteristiche del mercato italiano. Con riserva di modifiche. Salvo errori e omissioni. La riproduzione anche parziale è possibile soltanto con l'autorizzazione scritta di AUDI AG – Ingolstadt.

La carta di questo catalogo è esente da sbiancanti al cloro.

